

## Noter

Dette er et ISOFIX BØRNE FASTHOLDELSESSYSTEM. Systemet er godkendt til reguleringsnummer 44 og 04 serie, med ændringer for daglig brug i biler monteret med ISOFIX forankringsystemer.

Systemet passer udelukkende til biler med godkendelse af ISOFIX positioner (som beskrevet i køretøjshåndbogen) afhængig af kategorien for barnesædet og tilbehøret.

Massegruppen og ISOFIX størrelsesklassen for denne enhed er:

Gruppe 0+/I (0-18kg) og ISOFIX størrelsesklasse D/B1

Dette fastholdelsessystem er klassificeret til "(semi-universal)" brug og er egnet til at passe ind i bestemte sædepositioner:

<u>CAR</u>	<u>FRONT</u>	<u>REAR</u>	
CAR LIST		Outer Center	
	NO	YES	NO

Sædepositioner i andre biler kan muligvis også have muligheden for, at montere systemet. Hvis man er i tvivl om dette, så kontakt endelig producenten af systemet eller forhandleren.

# Brugervejledning

Gruppe 0+/I (0-18kg)

Kvalitets garanti

IG03(CN08)

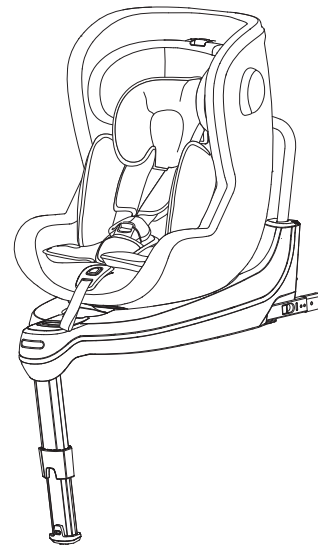

Indhold .....	1
Introduktion .....	2
Vigtigt .....	3-4
Kend dit bilsæde .....	5-6
Egnet til .....	7
Brug i bilen .....	8-12
Installation i bilen .....	13-14
Sikring af dit barn .....	15-20
Rengøring .....	21
Tjekliste .....	22
Garanti .....	23

Kære forældre:

Mange tak for jeres køb af vores produkt.

Funktionerne og designet af dette barnesæde tilbyder en sikker og komfortabel oplevelse.

For at udnytte den optimale sikkerhed af systemet, skal det justeres, så den passer til dit barn.

Tag forbehold når i bruger barnesædet og læs brugervejledningen grundigt.

Forskning viser, at et stort antal af barnesæder er forkert installeret.

Derfor opfordre vi til, at tage jer god tid til at læse brugervejledningen grundigt igennem.

Vores produkt tilbyder maksimal sikkerhed, når det bruges i overensstemmelse med de nævnte instruktioner.

Kontinuerlig forskning fra vores udviklingsteam, brugertests og forbruger respons arbejder vi hele tiden på, at børnesikkerheden holdes ajour og opdateret.

Derfor foretrækker vi, at hvis der er de mindste spørgsmål angående brugen af vores produkt, så tøv ikke med at kontakte os.

Du kan se vores kontaktoplysninger på vores hjemmeside.

**ADVARSEL****Læs denne brugsanvisning omhyggeligt.**

Korrekt montering af ISOFIX og støtteben af forankringssystemerne har en stor betydning for dit barns sikkerhed.

For den fremtidige brug af sædet er det vigtigt, at du gemmer denne brugsanvisning.

Der er indbygget en lomme på siden af sædet, hvor brugsanvisningen kan opbevares.

Efterlad aldrig dit barn uden opsyn i bilen.

Brug ikke et barnesæde, hvis køretøjets sæde er udstyret med frontairbags.

Dette kan være farligt (ælder ikke sideairbags).

- Før du bruger vores produkt, så skal du læse brugsanvisningen grundigt igennem. Produktet er et sikkerhedsprodukt og er kun sikkert, når det bruges i overensstemmelse med brugsanvisningen.
- Produktet kan bruges på både forsædet og bagsædet. Vi anbefaler dog, at den monteres på bagsædet. Hvis sædet er monteret på forsædet, skal airbaggen være deaktiveret i bilen.
- Produktet er godkendt i henhold til de strengeste europæiske sikkerhedsstandarder (ECE R44) og er velegnet til (0-18kg) bagudvendt og (9-18kg) fremadvendt med ISOFIX og støttebenforankringssystemer.
- Efter en ulykke kan sædet blive usikkert på grund af skader, som ikke kan ses eller mærkes med det samme. Sædets sikkerhed kan kun garanteres af producenten, hvis det bruges af den oprindelige ejer.
- Vi råder kraftigt til ikke at tage et brugt produkt i brug, fordi man ikke kan være sikker på, om det har den rette tilstand. Seleunderlag er vigtigt for dit barns sikkerhed, så brug dem derfor altid.
- Sørg for, at alt bagage og genstande der kan forårsage personskade i tilfælde af en ulykke, er sikret korrekt.

- Det anbefales, at bilsæderne ikke skal bruges mere end 5 år fra datoen for produktionen. Produkternes egenskaber kan forringes på grund af for eksempel plastens ældning, hvilket muligvis ikke altid er synligt.
- De bevægelige dele af sædet skal ikke smøres.
- Barnesædet må ikke bruges uden beklædningsstofferne. Brug altid et originalt betræk, da betrækstoffet bidrager til sikkerheden i sædet.
- Sædet skal sikres med ISOFIX og støtteben, selv når det ikke er i brug. Et usikkert sæde kan skade andre passagerer i bilen under et sikkerhedsstop.
- De faste genstande og plastdele i et fastholdelsessystem skal placeres og installeres således, at de ikke er til fare under daglig brug af bilen.
- Sørg altid for, at sædet ikke er beskadiget af tung bagage, justerbare sæder eller lukning af bildøre.
- Der må ikke foretages ændringer på produktet, da dette kan påvirke sædets dele og den samlede sikkerhed.
- I varmt vejr vil plast- og metaldelene på produktet være meget varme. Du skal dække sædet når bilen er parkeret i solen.
- Fjern ikke produktets logo for at forhindre beskadigelse af sædet.
- Inden købet skal du kontrollere, at sædet er korrekt fastgjort i bilen.
- Tag en kort pause på en lang rejse, så dit barn har tid til afslapning.
- Vis dig selv som et godt eksempel og altid hav din sikkerhedssele på.
- Fortæl dit barn, at han/hun aldrig skal lege med selespændet.

## Produkt oversigt

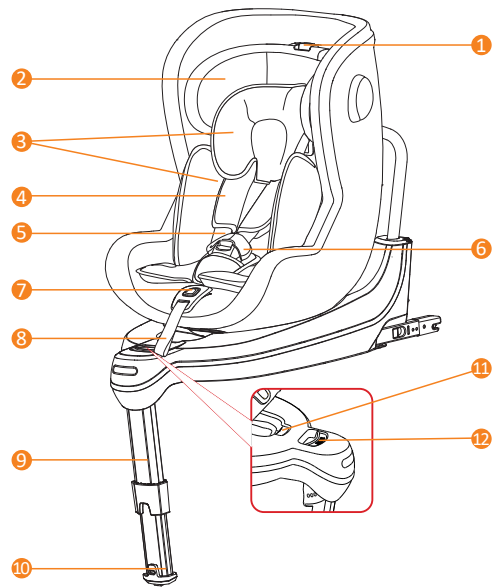

1. Justerbar nakkestøtte
2. Nakkestøtte
3. Babyindsatsen
4. Skulderpude
5. Skulderstroppe
6. Sele spænde
7. Justeringsknap
8. Justeringsrem
9. Støtteben
10. Støttebens indikator

## Produkt oversigt

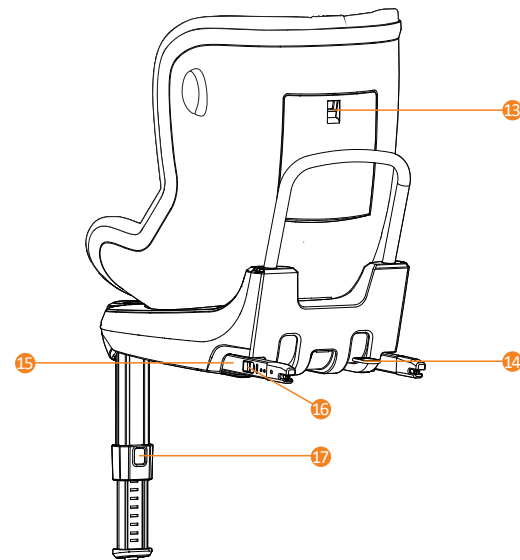

11. Drejeknap
12. Isofix knap
13. Opbevaringsrum
14. Isofix trække løkke
15. Isofix stik
16. Udløserknap
17. Justeringsknap

## Certificering



...barnesædet monteret i en bil

WELLDON Børnesikkerhedssæde	Testet og certificeret i henhold til ECE*R44/04	
	Gruppe	Kropsvægt
IG03 (CN08)	0+ / I	0-18kg

ECE = Den europæiske standard for sikkerhedsudstyr

Barnesædet er designet, testet og certificeret i henhold til kravene i den europæiske standard for børnesikkerhedsudstyr (ECE R44 / 04).

Godkendelsesforseglingen E (i en cirkel) og godkendelsesnummeret findes på godkendelsesmarkaten (Stickeren som er placeret på barnesædet).

Denne godkendelse bortfalder, hvis du foretager ændringer på barnesædet.  
Kun producenten har tilladelse til, at foretage ændringer på produktet.

## Vigtig sikkerhedsinformation

Denne børnesikring er klassificeret til "(Semi-universal)" brug og er velegnet til fastgørelse i sædepositionerne, til følgende biler:

<u>CAR</u>	<u>FRONT</u>	<u>REAR</u>	
<u>CAR LIST</u>		<u>Outer</u>	<u>Center</u>
	NO	YES	NO

Sædepositioner i andre biler kan også være velegnede til at benytte dette børnesikringssystem. Hvis du er i tvivl, skal du kontakte producenten af barnesædet eller forhandleren.

1. Dette er et ISOFIX fastholdelsessystem. Det er godkendt til reguleringsnummer 44 og 04 serie til generel brug i biler fastgjort med ISOFIX forankringssystemer.
2. Produktet passer til biler med positioner, der er godkendt som ISOFIX-positioner (Som beskrevet i køretøjshåndbogen) afhængig af barnesædet og bilens sæder.
3. Massegruppen og ISOFIX størrelsesklassen, som denne enhed er beregnet til er følgende: D og B1

## Brug i bilen

Du kan bruge dit barnesæde på følgende måder:



Passagersædet kan være på modsatte side, afhængig af land og lov.



• Mod kørselsretningen	JA
• Imod kørselsretningen	NEJ
• Med 2-punkts sele	NEJ
• Med 3-punkts sele	NEJ
• Med ISOFIX støtteben	JA
• På passagersædet foran	<sup>1</sup> JA
<b>KUN HVIS DER IKKE ER NOGEN AIRBAG, ELLER HVIS DEN ER SLÅET FRA</b>	
• På det ydrebagsæde	JA
• På midterbagsæde	<sup>2</sup> JA
Kan benyttes hvis bilens sæde er udstyret med ISOFIX.	

(Overhold de regler, som er gældende for dit land).

#### ADVARSEL



Brug aldrig dette fastholdelsessystem på sæder, hvor en aktiv airbag er installeret. En aktiv airbag kan medføre død eller alvorlige kvæstelser på dit barn i en ulykke. Læs instruktionerne omhyggeligt og opbevar dem sikkert til fremtidig brug. Der er et instruktionsrum på bagsiden af barnesædet, til opbevaring af instruktionsvejledningen.



#### ADVARSEL

Brug IKKE barnesædet fremadvendt, når dit barn vejer under 9kg.

#### ADVARSEL

Brug aldrig autostolen uden stoffets dæksel, da stoffets dæksel betragtes som en integreret del af barnesædets ydeevne. Stoffdækslet bør ikke udskiftes med noget andet, end dem der anbefales af producenten.



#### For beskyttelse af dit barn

#### ADVARSEL

Brug babyindsatsen, der er fastgjort til dette bilsæde, når din baby har en vægt på mindre end 13 kg.

Babyindsatsen bruges til at give ekstra komfort til meget små babyer og giver dit barn den nødvendige støtte, mens han/hun stadig er lille.

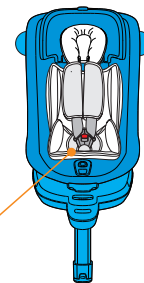

Babyindsats

- Fastgør altid dit barn i bilsædet, ved hjælp af selen.
- Efterlad aldrig dit barn uden opsyn i sædet, når du placerer den på forhøjede overflader.
- Sikre altid, at selen ikke sidder fast i bevægelige dele.
- ADVARSEL! Plastdelene på sædet bliver meget varme i solen, så din baby kan komme ud for at brænde sig. Beskyt dit barn og bilsædet mod intens solstråling (f.eks. ved at lægge noget over sædet)
- Tag din baby ud af sædet så ofte som muligt, for at skåne rygsøjlen.  
Vi anbefaler hyppige pauser under de lange rejser. Selv uden for bilen, skal der undgås at dit barn bliver efterladt i sædet alt for længe.

## Oplysninger om montering og drift

### 1.1 Forberedelse

**Advarsel:** Sørg for, at dit køretøj har ISOFIX forankringspunkter.

Fold støttebenet ud, indtil det låses på plads, fold ISOFIX armene ud ved, at trykke på udløserknappen og trække i tilbagetrækningsløjfen.



### 1.2 Montering

Anbring barnesædet på bilsædet, aktiver ISOFIX og sørg for, at det grønne ISOFIX indikator er synlige på begge sider.

Skub justeringshovedet og træk støttebenet ud, så det hviler godt i bunden af bilen.

Støttebens indikatoren skal være helt grøn.



### 2.1 Flytning af barnesædet

Tryk på støttebensknappen, skub den nederste del af støttebenet ind i den øverste sektion, indtil det er helt trukket ud.

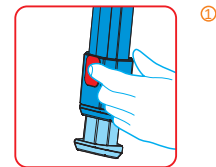

①

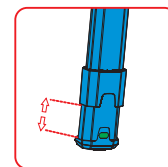

②

### 2.2 Flytning af barnesædet

Skub den grønne ISOFIX indikator og den røde frigørelsesknab på de to låsearme mod hinanden. Låsearmene frigives, træk herefter i ISOFIX udløseren og skub ISOFIX låsearmene tilbage ind i sædeskallen.

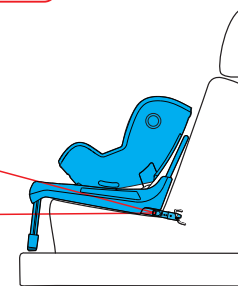



## Sikrer dit barn

### 1. Nakkestøttejustering

Der er syv justerbare nakkestøttepositioner. Træk i nakkestøttejusteringsknappen opad og flyt nakkestøtten til den korrekte skulderrems højde og kontroller, at den er korrekt tilkoblet ved let at skubbe hovedstøtten nedad.

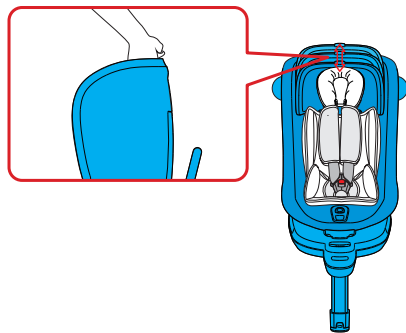

### 2. Ændrer sædets position

Sædet kan lægges ned i flere forskellige positioner. Du kan ændre positionerne mens, at barnet sidder i sædet. En ændring af liggestillinger giver dit barn optimal komfort til at sove. For yngre børn fra 0-6 måneder, skal du bruge sædet i den mest tilbagelænedede position. For at ændre positioner skal du tage læneknappen i brug og skubbe eller trække sædet ind i den ønskede position.

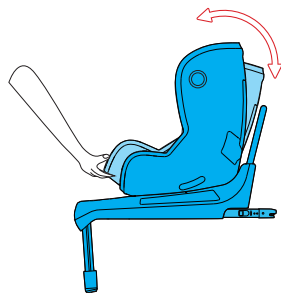

### 3.1 Drejefunktion

Sædets kan drejes 360 grader, hvilket gør det lettere at få dit barn ind eller ud af barnesædet. Sædet kan rotere ved at trykke på drejeknappen.

#### ⚠ ADVARSEL!

Før hver rejse: Sørg for, at rotationsdelen af barnesædet er helt tilkoblet ved, at prøve og dreje sædet i begge retninger. Kør ikke, medmindre barnesædet vender rigtigt.

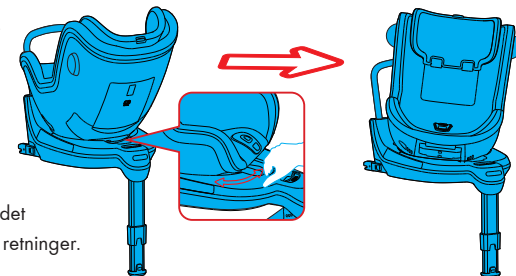

### 3.2 Fremadvendt fra 9-18kg

Hvis du vil bruge barnesædet i gruppe 1 (9-18kg), skal du trykke på drejeknappen og drej sædet i retning af rejsen.

#### ⚠ ADVARSEL!

Brug IKKE barnesædet fremadvendt, når dit barn vejer under 9 kg.

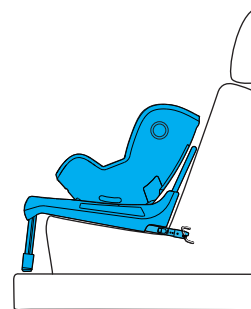

### 3.3 Bagudvendt fra 0-18kg

Hvis du vil bruge barnesædet i gruppe 0+ (0-18kg), skal du trykke på drejeknappen og dreje sædet mod kørselsretningen.

Nu er barnet sat i tilstanden for 0+ (0-18kg), hvilket er bagudvendt.

Tag fat i tilbagelæns knappen og tryk barnesædet i den mest tilbagelænedede position.



- **Brug ikke barnesædet på passagersæder med en airbag foran.**

### 3. Løsne selesystemet

Træk skulderremmen op som vist på billedet, mens du trykker på knappen, på centraljusteringen.

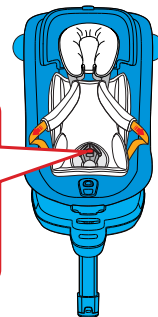
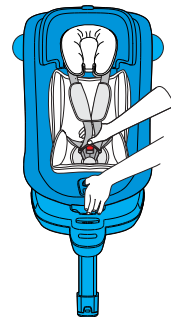

Åben selens spænde, og placer skulderstropperne på siderne af sædet for at holde selen åben. Selen kan holdes åben med understøtninger på begge sider af sædet.

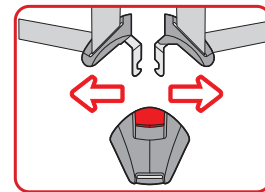

Adskil selen og få dit barn til at sætte sig i barnesædet.  
Før de to spændehåndtag sammen og aktiver dem.  
Inden du lægger dem i selens spænde, skal dette lave en kliklyd.  
Selen skal være nogenlunde tæt.  
Selen skal holde barnet tilbage uden at være ubehageligt.

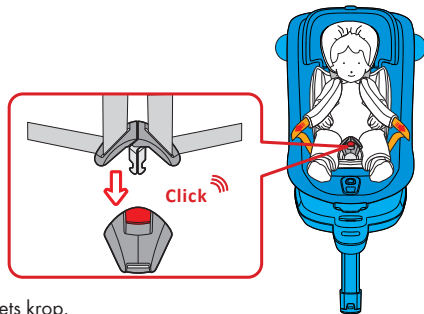

Træk i justeringsremmen, indtil selen ligger ned og er tæt på barnets krop.

**BEMÆRK!** Stropperne skal justeres korrekt og sikres, at de ikke vrides.

#### VIGTIGT

Bemærk, at en korrekt justeret nakkestøtte sikrer optimal beskyttelse af dit barn i sædet.  
Nakkestøtten skal justeres, så skulderstropperne er på samme niveau, som dit barns skuldre eller lidt over barnets skuldre.

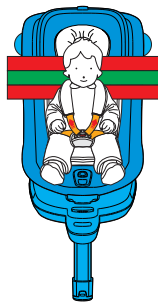

#### 4. Babyindsats

Babyindsatsen giver dit barn den nødvendige støtte, mens han/hun er små.  
Barnesædet skal bruges sammen med indsatsen, indtil din baby har nået en kropsvægt på 13 kg.

- Babyindsatsen må aldrig bruges uden skumdel til babyer, som vejer under 5,5 kg.
- Brug kun babyindsatsen, når skulderremmen er i den laveste position (se 3.1).

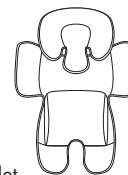
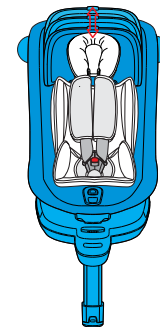

Babyindsatsen med skumdel er uegnet til børn over 13 kg.  
I dette tilfælde skal du fjerne babyindsatsen og/eller skumdelen fra barnesædet.

**Tip!** Babyindsatsen kan også bruges uden skumdel til børn over 13 kg.

Fjern skumdel fra net lommen på bagsiden af babyindsatsen.

## Checkliste

Af hensyn til sikkerheden, skal du læse denne tjekliste igennem, inden du tager barnesædet i brug. Kontroller, at selebæltet systemet passer korrekt og lige rundt om dit barn, og at skulderremmen er i den korrekte højde.

Kontroller regelmæssigt, at barnesædet ikke er beskadiget.

Benyt ikke produktet, hvis det er beskadiget under alle omstændigheder.

Kontakt din leverandør eller forhandler, hvis du har spørgsmål

### Sørg for at du har følgende detaljer til rådighed:

- Serienummer.
- Mærke, biltype og det sæde, hvor barnesædet skal bruges.
- Barnets alder og vægt.

## Rengøring

Sørg for kun at bruge originale sædebetræk, da sædebetræk er vigtig for den korrekte funktion af systemet. Udskiftning af sædeovertræk fås hos din forhandler.



### Barnesædet må ikke bruges uden sædeovertrækket

- Dækslet kan fjernes og vaskes med et mildt rengøringsmiddel, ved hjælp af vaskemaskinen til sart genstande på 30 grader. Overhold instruktionerne på lågets vaskemærke. Dækslets farve kan falme, hvis det vaskes ved mere end 30 grader. Put aldrig sædebetrækket i tørretumbleren (Stoffet ender med at blive adskilt fra polstringen).
- Plastdelene kan rengøres med sæbevand. Brug ikke hårde rengøringsmidler (F.eks. opløsningsmidler).
- Selen kan fjernes og vaskes i lunkent sæbevand. **Advarsel!** Fjern aldrig spændet fra stropperne.

## Garanti

Garantiperioden starter fra købsdatoen og er gyldig i en periode på 12 måneder.

Garantien gælder kun for den oprindelige ejer og kan ikke overføres.

Garantien gælder kun for produkter der ikke er tilpasset af brugeren.

I tilfælde af mangler, skal ejeren returnere produktet til forhandleren.

Reparationer udgør ikke en forlængelse af garantiperioden.

Producenten hæfter samtidig ikke for andre skader end de leverede produkter.

### Ingen garanti er sikret hvis:

- Produktet leveres uden en komplet og valideret købskvittering til producenten.
- Fejlen skyldes misbrug eller vedligeholdelse, der adskiller sig fra det, der er angivet i brugervejledningen.
- Reparationer udføres af tredjeparter.
- Mangler er selvforskyldte.
- Fjernelse af serienummer.
- Hvis der er normalt slitage, som kan forventes ved daglig brug.
- De angivne garantibetingelser ikke er opfyldt.

NINGBO WELLDON MANUFACTURING CO.,TLD

[www.nbwelldon.com](http://www.nbwelldon.com)

[info@nbwelldon.com](mailto:info@nbwelldon.com)

400-8122-2521

No.276 Huangjipu Road, Jiangbei Hi-tech Industrial Zone,  
Cicheng Town, Ningbo 315034, P.R.China